

Bunter Mix für kluge Kids

Mit kreativem Material durchs
Sachunterrichtsjahr der Vorschule
und 1. Klasse!



Arbeitsblätter
Minibüchlein
Merktexre
Vorlesegeschichten
Malvorlagen

Autorin: Dipl. Päd. Eva Hauser
Illustrationen: Monika Plöckinger

Vorwort

Liebe Kolleginnen und Kollegen!

Der Einsatz der SU-Mappe „**Bunter Mix für Kluge Kids**“ unterstützt Ihre Arbeit in der verbindlichen Übung Sachbegegnung (Vorschule) bzw. im Sachunterricht (1. Klasse) bei folgenden begleitenden Aufgaben:

- ✎ **Förderung des natürlich vorhandenen Interesses** der jüngsten Schüler an ihrem unmittelbaren Lebensumfeld
- ✎ **Sensibilisierung für altersgemäße Gedankenfolgen** durch kindgerechte Aufbereitung der Themen (Schwerpunkt Grafiken)
- ✎ **Differenzierung** durch Arbeitsmaterialien mit und ohne Schriftbild
- ✎ **Möglichkeit der inneren Differenzierung** (einfaches Anmalen der Grafiken, fantasievolles Ergänzen mit eigenen Ideen, Übertragung auf größere Zeichenformate, Gestaltung von Plakaten, Darstellung durch Pantomime)
- ✎ **Einsatz der Illustrationen als Impuls** für Klassen- bzw. Gruppengespräche
- ✎ **Wahrnehmung der eigenen Person** im unmittelbaren Lebensumfeld als Individuum, aber auch als Teil einer Gemeinschaft
- ✎ **Schaffung einer vertrauten Arbeitsatmosphäre** mit feststehendem Personenkreis (wiederkehrende Grafiken der Familie Steiner: Vater, Mutter, Max, Anna und Baby Steiner)

Sämtliche im Lehrplan für die Vor- bzw. Volksschule vorgesehenen Lernbereiche in der verbindlichen Übung Sachbegegnung bzw. im Sachunterricht werden in der Mappe „**Bunter Mix für kluge Kids**“ behandelt und sind für bereichs- bzw. fächerübergreifende Aufgabenstellungen geeignet:

- ✎ **Gemeinschaft** (z. B. Familie, Klassenregeln)
- ✎ **Natur** (z. B. Tierschutz, Apfelbüchlein, Körperpflege / Kranksein)
- ✎ **Raum** (z. B. Spielplatz, Urlaub)
- ✎ **Zeit** (z. B. Nationalfeiertag, div. Feste, Jahreszeiten)
- ✎ **Wirtschaft** (z. B. Einkaufen, Sparen)
- ✎ **Technik** (z. B. Minibüchlein, Weihnachtsbäckerei)

Die Themen der Mappe „**Bunter Mix für kluge Kids**“ sind dem Jahreskreis angepasst und können harmonisch in den Unterrichtsablauf integriert werden.







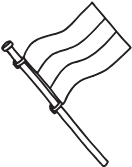

Durch verschiedene Materialien besteht die Möglichkeit, die Lernziele der einzelnen Themen abwechslungsreich und lustbetont zu festigen.

Wir wünschen Ihnen und Ihren Schülerinnen und Schülern viel Spaß bei der Arbeit mit dem kreativen Material von „**Bunter Mix für kluge Kids**“!

Monika Plöckinger
Illustratorin

Dipl.-Päd. Eva Hauser
Autorin

Inhaltsverzeichnis

	Vorwort der Autorin	Seite 1	
	Inhaltsverzeichnis	Seite 2	
	Anleitung Minibüchlein	Seite 3	
	Schulanfang - Tagesfresser	Seite 4	
	In der Schule ist was los!	Seite 5 - 6	
	Klassenregeln	Seite 7 - 14	
	Apfel-Minibüchlein	Seite 15	
	Obstsalat	Seite 16 - 18	
	Der Herbst ist da!	Seite 19 - 20	
	Kastanie	Seite 21 - 23	
	Igel	Seite 24 - 28	
	Welttierschutztag - Franz von Assisi	Seite 29 - 30	
	Meine Familie - Stammbaum	Seite 31	
	Nationalfeiertag	Seite 32	
	Geld - Sparen	Seite 33 - 34	
	Allerheiligen, Allerseelen	Seite 35	
	Heiliger Martin	Seite 36 - 38	
	Heilige Barbara	Seite 39 - 41	
	Heiliger Nikolaus	Seite 42 - 46	
	In der Weihnachtsbäckerei	Seite 47 - 51	
	Weihnachten	Seite 52 - 53	
	Neujahr	Seite 54 - 60	
	Jahreszeiten, Wochentage	Seite 61 - 69	
	Wintersport	Seite 70 - 74	
	Fasching	Seite 75 - 77	
	Frühlingsblumen	Seite 78 - 81	
	Ostern	Seite 82 - 86	
	Körperpflege / Kranksein / Beim Arzt	Seite 87 - 93	
	Einkaufen	Seite 94 - 96	
	Auf dem Spielplatz	Seite 97 - 101	
	Hobbys	Seite 102 - 105	
	Urlaubsträume	Seite 106 - 109	

Minibüchlein - Faltanleitung!

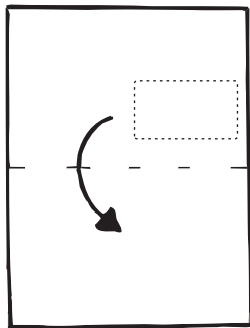
1. 

Büchlein auf Umrisslinie ausschneiden und in der Mitte falten.

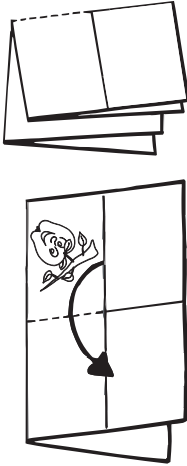
2. 

Das Blatt nochmals in der Mitte zusammenfalten.

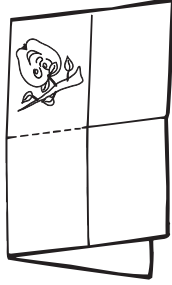
3. 

Das Blatt einmal wieder auffalten. Öffnung schaut nach unten.

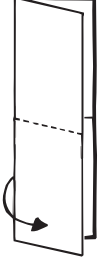
4. 

Oberkante auf Unterkante falten und wieder aufklappen.

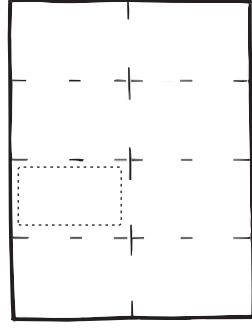
5. 

Büchlein im Querformat hinlegen.

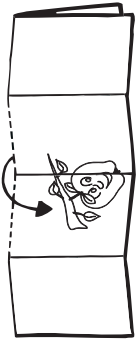
6. 

Büchlein einmal in der Mitte falten und dann zu einer Zickzacklinie falten.

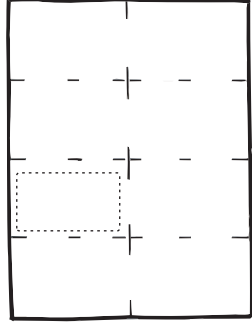
7. 

Büchlein wieder auffalten.

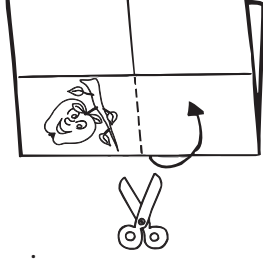
8. 

Den linken Rand auf den rechten falten und die strichlierte Linie einschneiden.

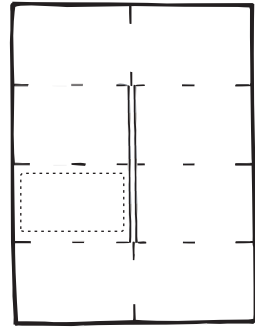
9. 

Das Blatt auffalten. Schrift nach unten.

10. 

Oberen Rand auf unteren Rand falten.

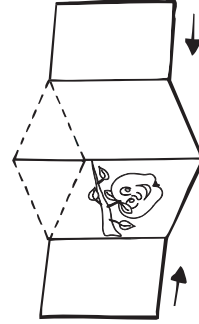
11. 

Seitenränder zur Mitte schieben, bis die Oberkanten ein Kreuz bilden.

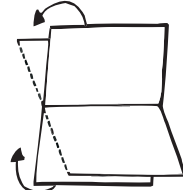
12. 

Die Seiten so umfalten, dass das Titelblatt oben liegt.

13. 

Das Büchlein anmalen und beschriften.

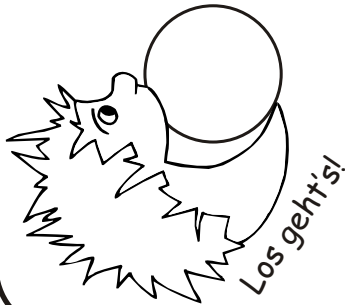

Nur noch Tage bis zum Schulanfang!

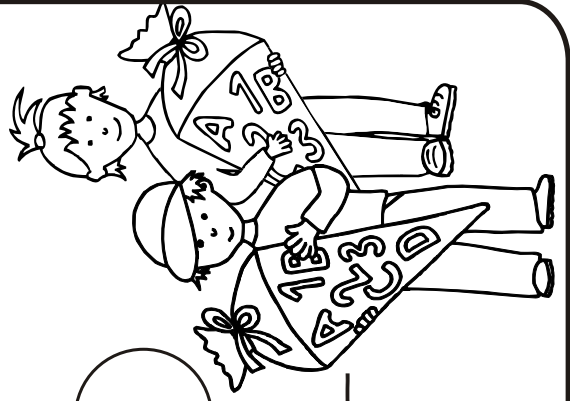
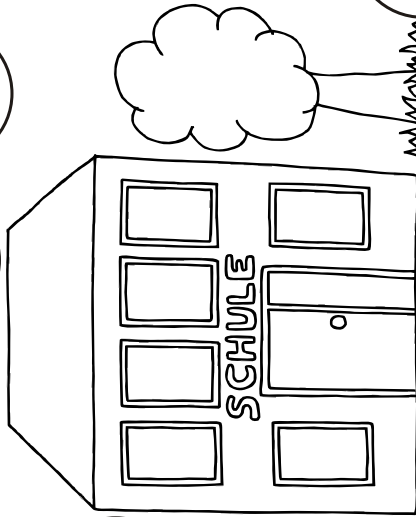
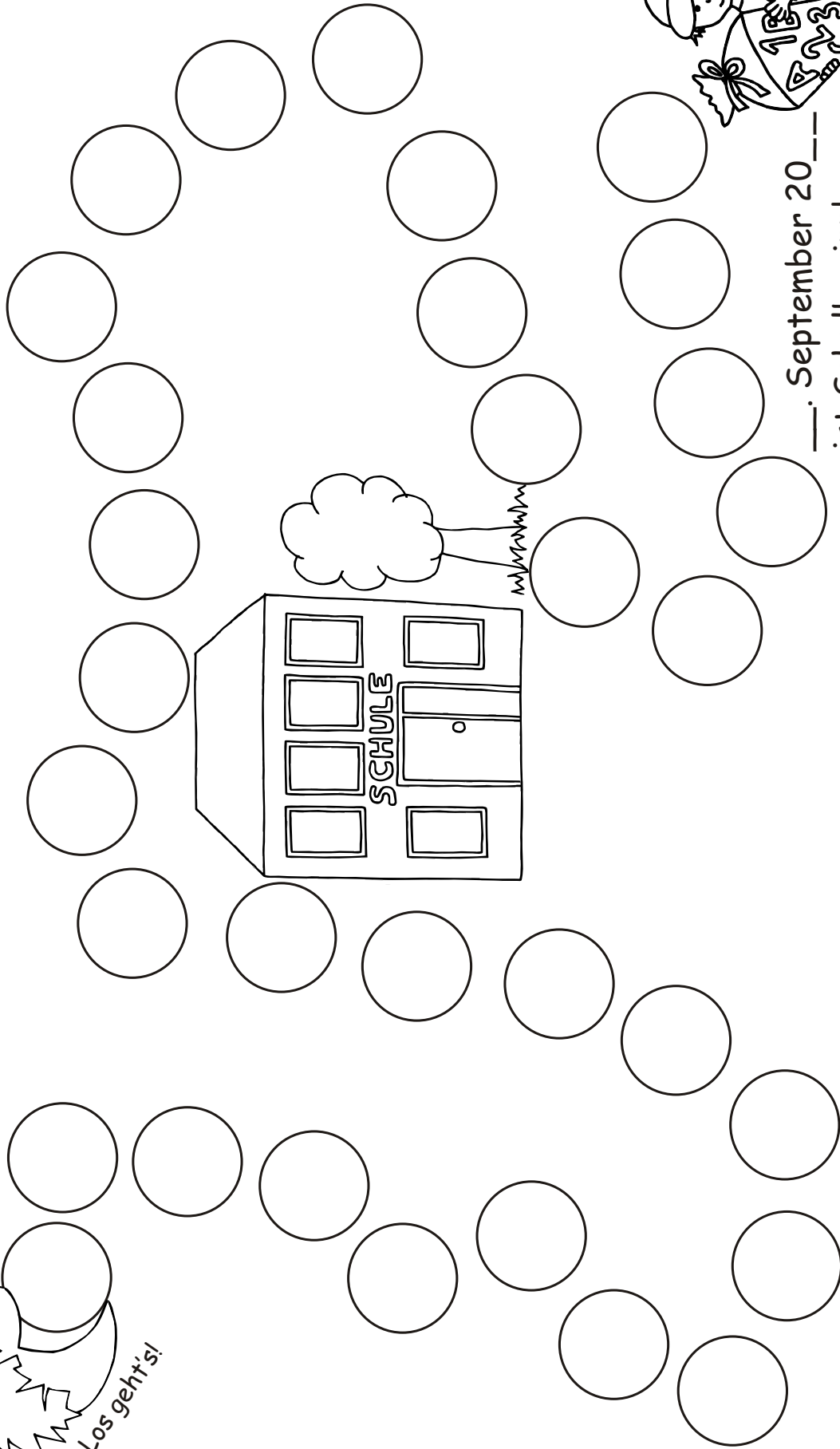

___ September 20___
ist Schulbeginn!

Male jeden Tag ein Kästchen vom Tagesfresser an!
Vielleicht fällt dir dann das Warten auf den 1. Schultag etwas leichter!
Viel Spaß!

Name: _____

Was machst du gern in der Schule?

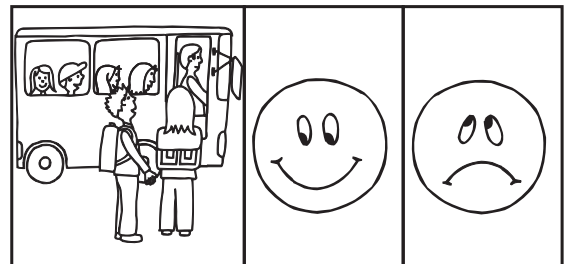
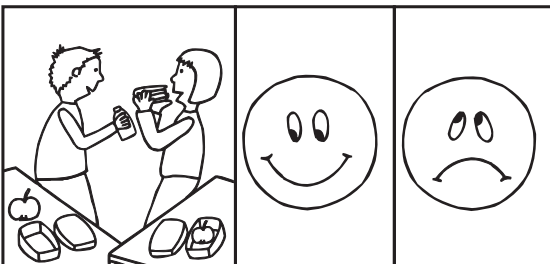
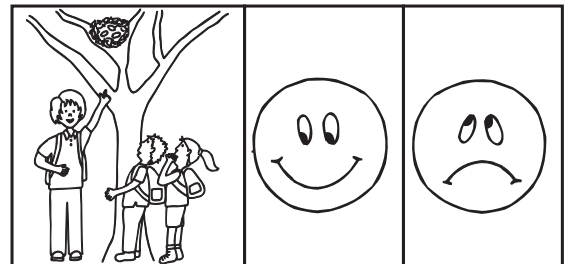
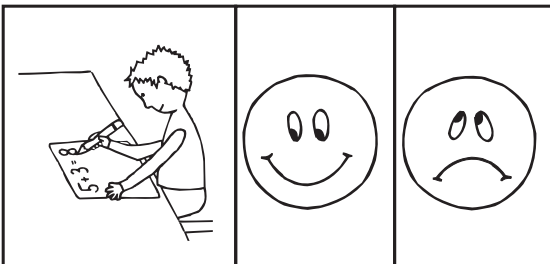
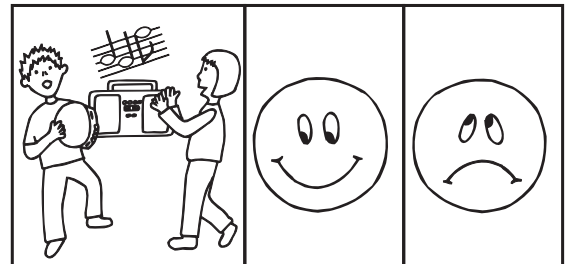
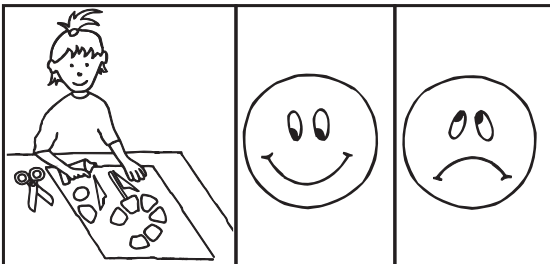
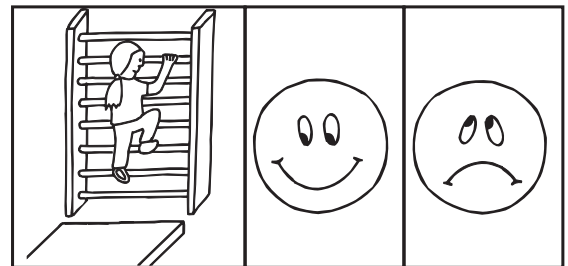
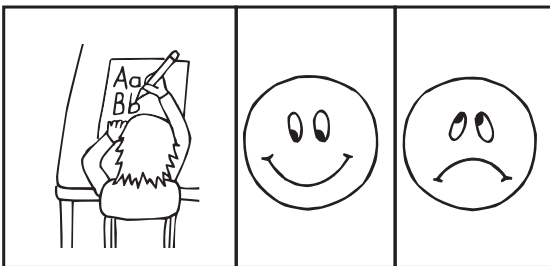

Frage deinen Freund, was ihm in der Schule gefällt!
Male das passende Gesicht an!

Ich laufe und lärme nicht am Gang!



Spiele ordentlich aufräumen!

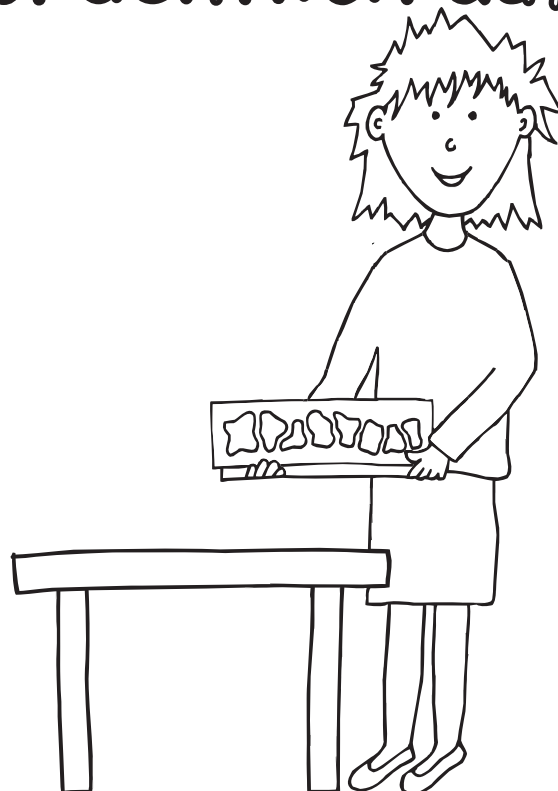

LÖSUNG

Name:

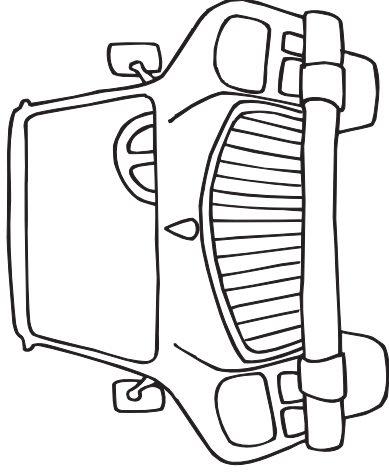
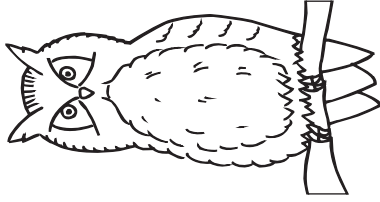
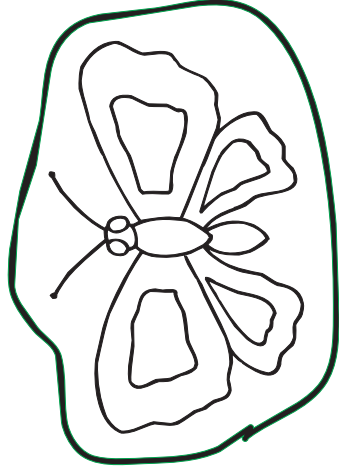

Achtung, Gefahr!

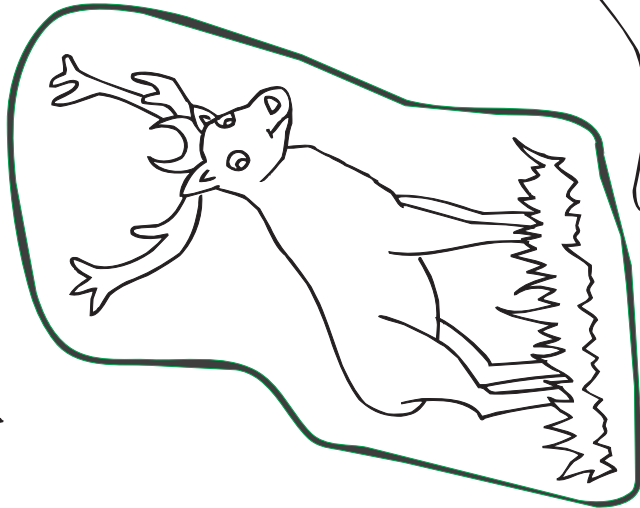

Male die Feinde des Igels sorgfältig an! Findest du die drei Tiere, die dem Igel nicht gefährlich werden? Kreise sie ein!



Die Legende der Heiligen Barbara (Vorlesetext)

Die Heilige Barbara lebte im 3. Jahrhundert in einer kleinen Stadt in Kleinasien. Heute ist das eine Stadt in der Türkei. Ihr Vater liebte seine Tochter über alles. Er war aber auch sehr eifersüchtig. Immer dann, wenn er auf Reisen ging, sperrte er Barbara in einen Turm ein, damit ihr nichts passieren konnte.

Obwohl Barbara sehr reich war, war sie trotzdem sehr einsam und unglücklich. Als sie aber eines Tages die christliche Religion kennenlernte, ließ sie sich taufen und wollte ein christliches Leben führen.

Die Legende erzählt, dass der Vater, als er wieder einmal von einer Geschäftsreise nachhause kam, feststellte, dass der Turm statt wie bisher zwei, drei Fenster hatte. Als er seine Tochter deswegen zur Rede stellte, beichtete sie ihm, dass sie Christin geworden sei und die drei Fenster die Dreifaltigkeit darstellen.

Der Vater wurde sehr böse und versuchte, seine Tochter vom Christentum loszureißen, was ihm jedoch nicht gelang.

Aus Wut und Enttäuschung zeigte er seine Tochter an. Diese wurde gefangen genommen und getötet. Den Vater erschlug kurz darauf ein Blitz.

Die Barbarazweige sollen auf die Gefangenschaft zurückgehen. Hier soll Barbara einen vertrockneten Kirschweig mit ihrem Trinkwasser benetzt haben, der in den letzten Tagen ihrer Gefangenschaft geblüht haben soll und ihr so Trost spendet hat.



Bauernregeln zur Heiligen Barbara:

Geht Barbara im Schnee, kommt's Christkind im Schnee.
Knospen an St. Barbara, sind zum Christfest Blüten da.

Backe, backe, Kekse!

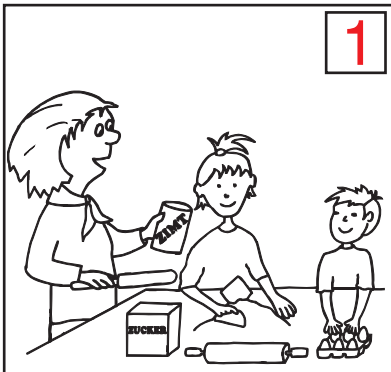

1

1
Anna und Max richten mit Ihrer Oma die Zutaten für die Kekse her und mischen sie zu einem geschmeidigen Teig zusammen.

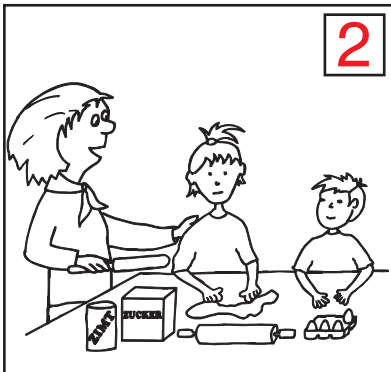

2

2
Dann knetet Anna den Teig gut durch.



3

3
Jetzt darf das Mädchen den Mürbteig dünn ausrollen.



4

4
Gemeinsam stechen die Kinder nun verschiedene Keksformen aus. Das macht Spaß!

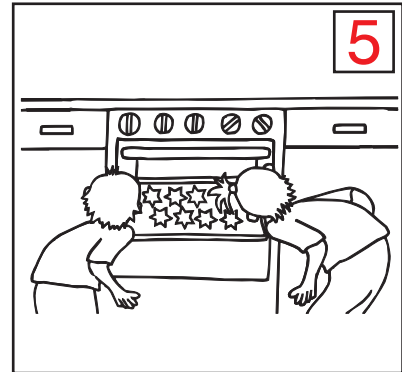

5

5
Oma legt die ausgestochenen Kekse vorsichtig auf das Backblech und schiebt es in den Ofen. Anna und Max passen auf, dass die Kekse nicht verbrennen.



6

6
Am Nachmittag lässt sich die gesamte Familie Steiner die frisch gebackenen Weihnachtskekse schmecken!

6

Name: _____

Weihnachtsbräuche

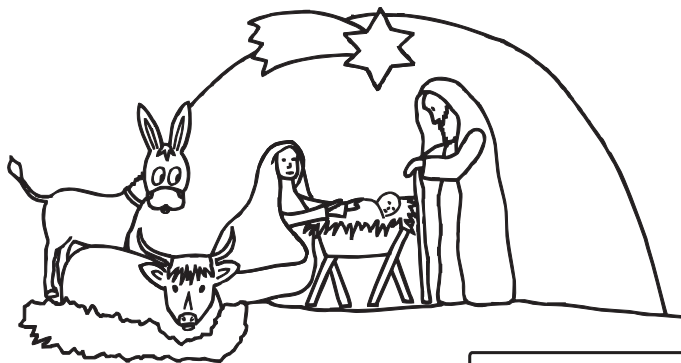
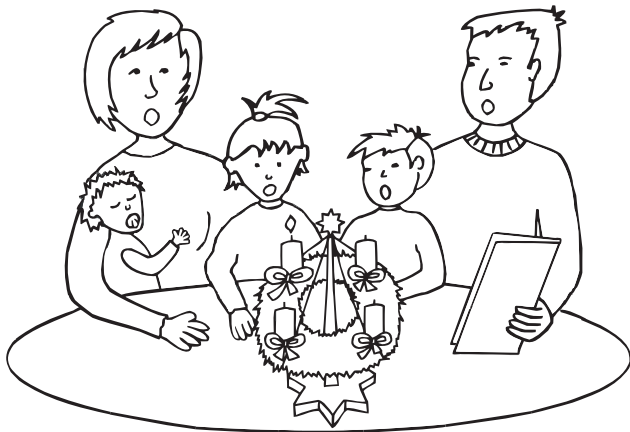
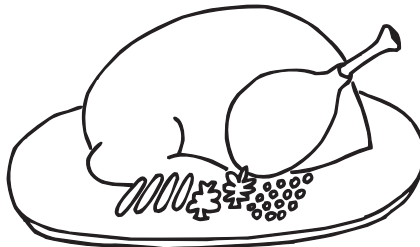
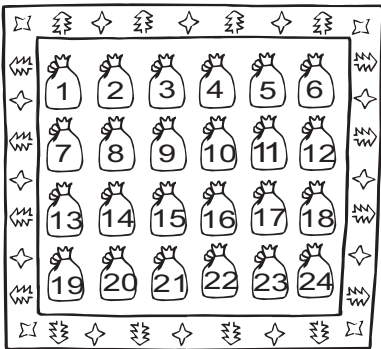
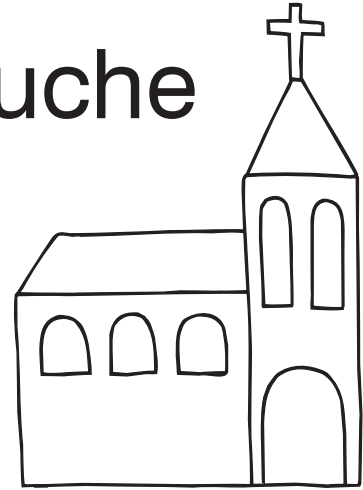
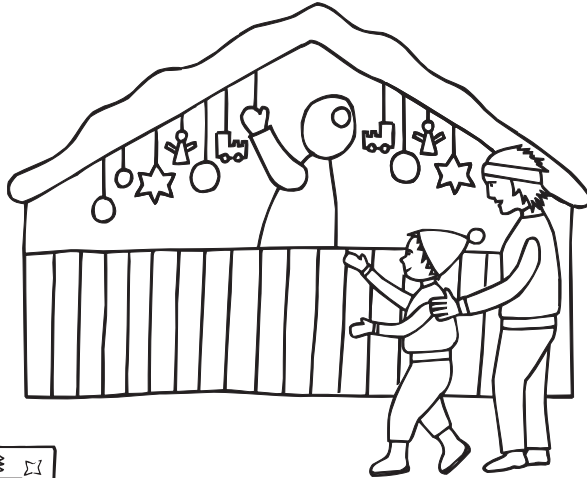
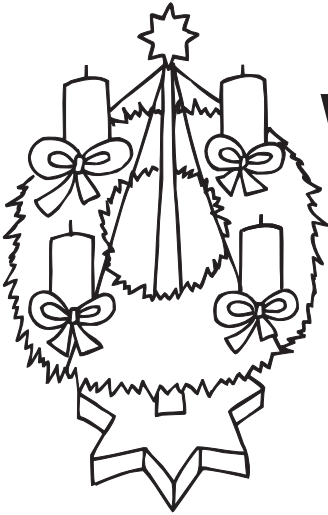

Welche Weihnachtsbräuche kennst du?
Kreise sie ein! Dann male alle Bräuche sorgfältig an!

PROSIT, NEUJAHR!

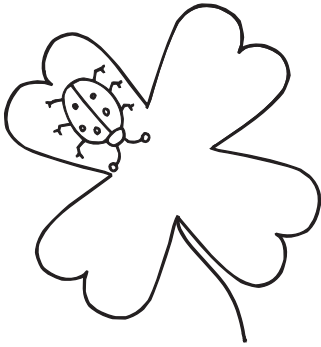

Klee

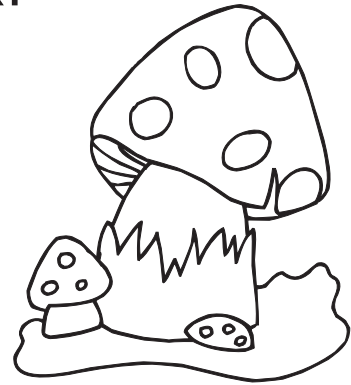

Pilz

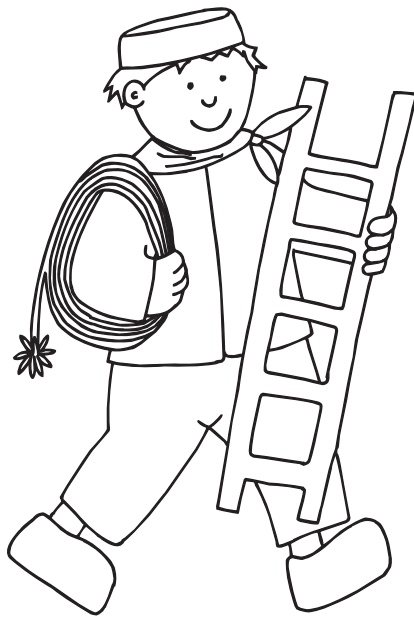

Rauchfangkehrer

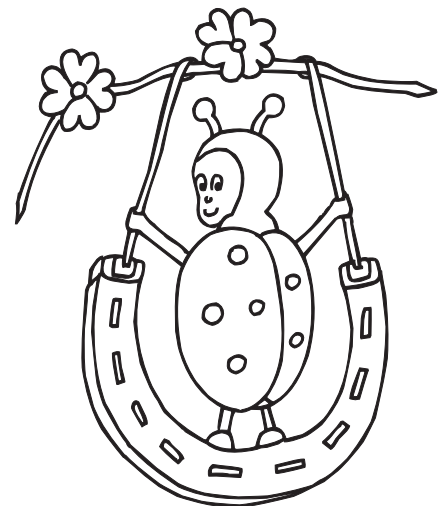

Marienkäfer

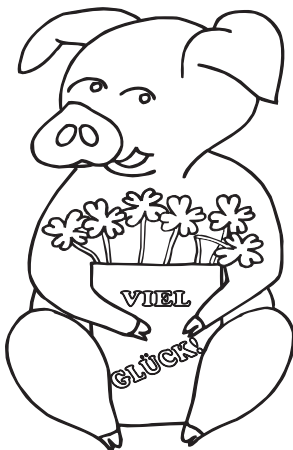

Schweinchen

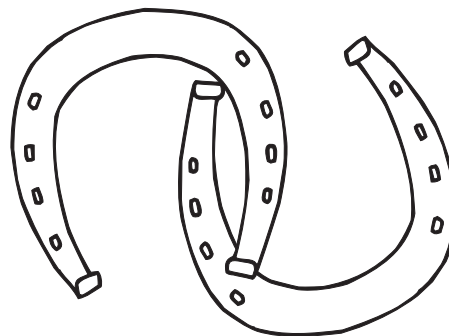

Hufeisen

Anleitung Wochenfächer

1. Die Seiten mit den Wochentagen auf sieben verschiedene Farben Kopierkarton kopieren.
2. Den Karton laminieren.
3. Die Wochentagskärtchen ausschneiden.
4. Die Kärtchen von Montag bis Sonntag übereinander legen.
5. Die Kärtchen auf der rechten Seite lochen und mit einer Musterklammer zusammenheften.
6. Jetzt können die Wochentage auf spielerische Weise mit dem Wochenfächer geübt werden (z. B. die richtige Reihenfolge der Wochentage, gestern-heute-morgen, die Tage, die zum Wochenende gehören ...).

Wochenfächer 1

Montag

Montag

Montag

Montag

Montag

Montag

Montag

Montag

Montag

Montag

Montag

Montag

Montag

Montag

Wintersuchbild

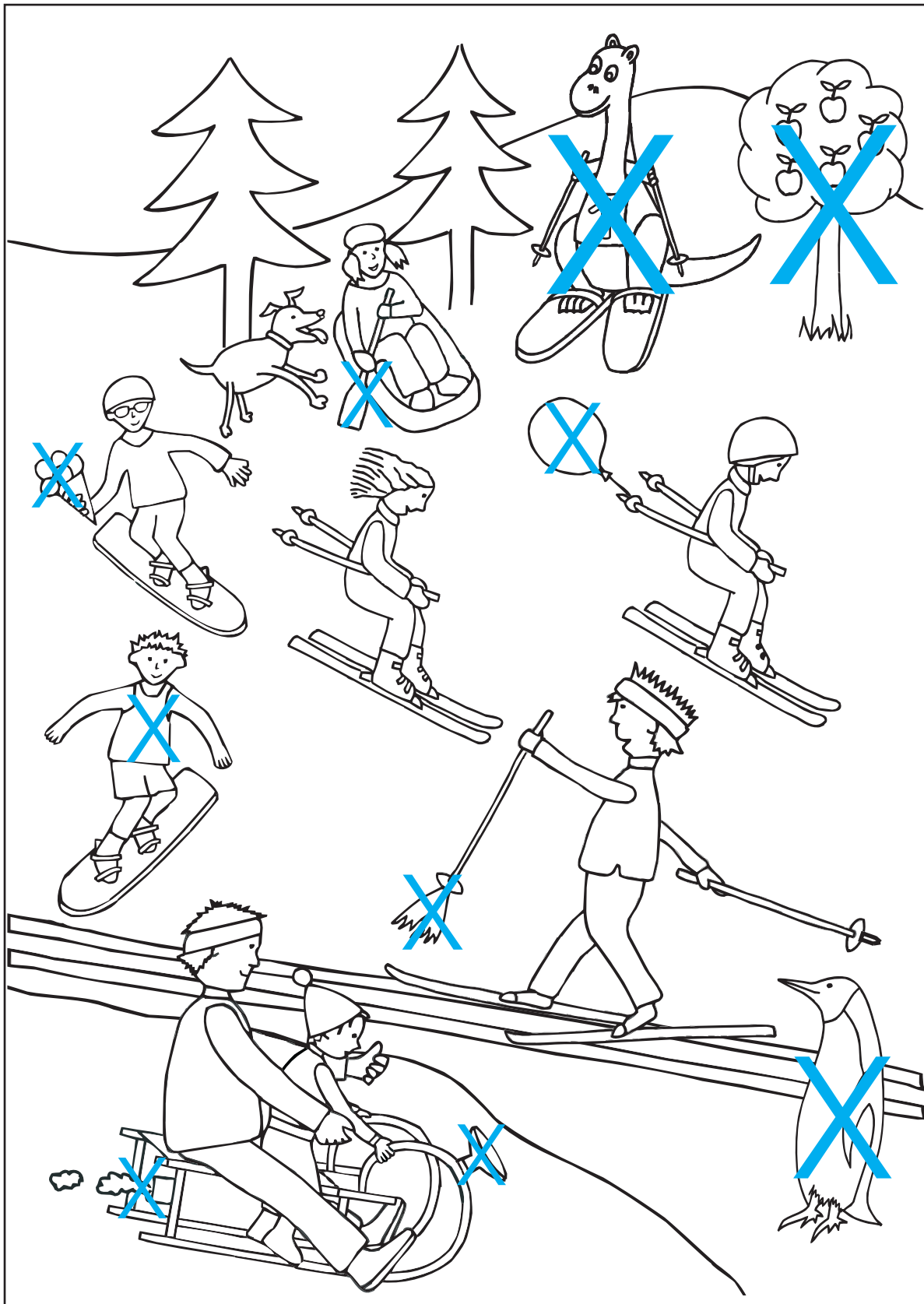

Fällt dir bei dem Bild etwas auf? Was passt gar nicht zum Wintersport?

Findest du die 10 Fehler?

Wer verhält sich hier nicht richtig? Streiche durch!

Sprecht über das Bild! Warum verhalten sich manche Kinder nicht richtig? Was kann passieren? Wie kann man es besser machen?

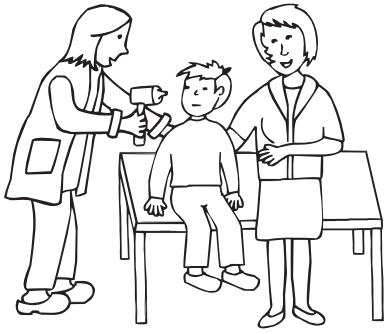

Beim Arzt!

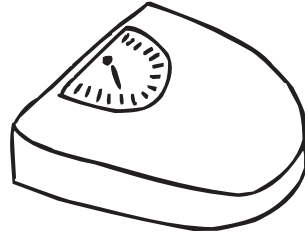

Waage

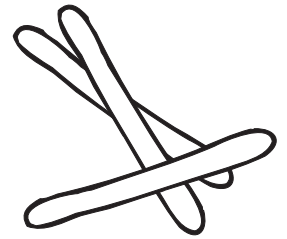

Spatel

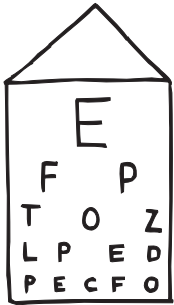

Sehtest



Heftpflaster

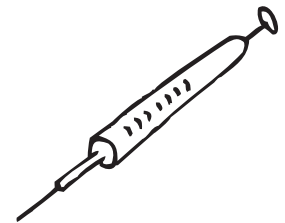

Spritze

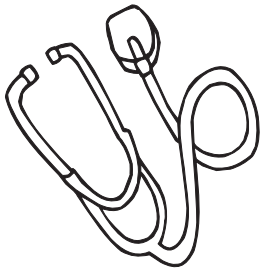

Stethoskop

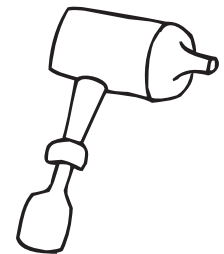

Otoskop

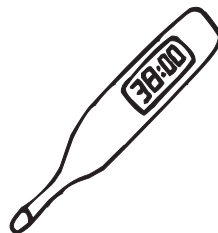

Fieberthermometer



Medikamente

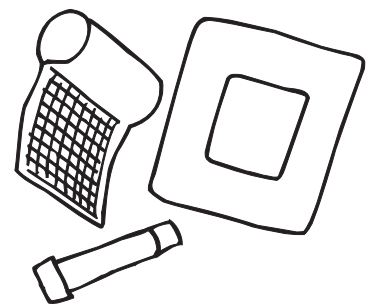

Verbände

Sehtest

Fieberthermometer

Spatel

Waage

Stethoskop

Verbände

Medikamente

Otoskop

Spritze

Schreibe die richtigen Wörter zu den passenden Bildern!

Name: _____

Wo kauft man was?

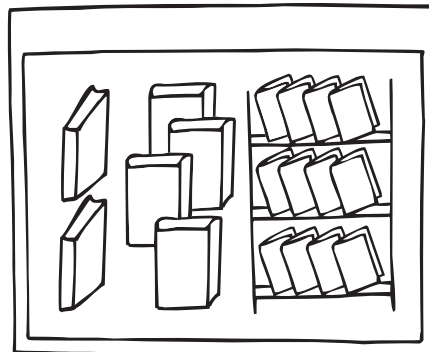
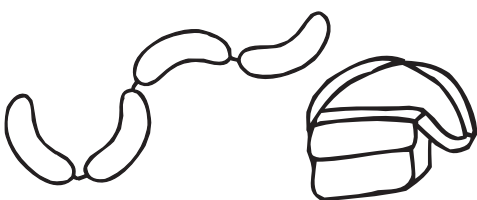
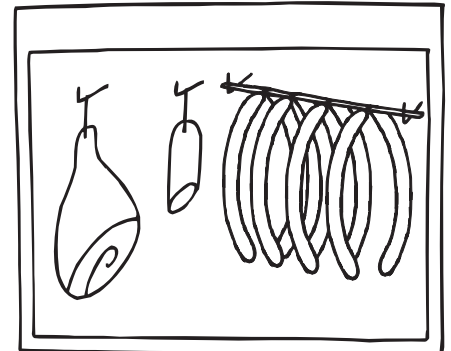
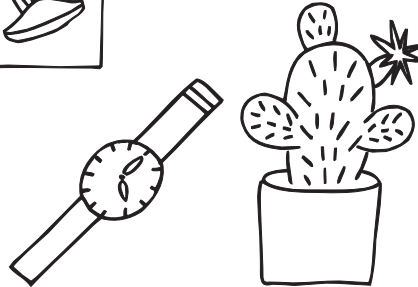
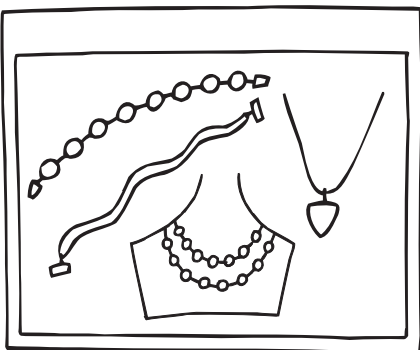
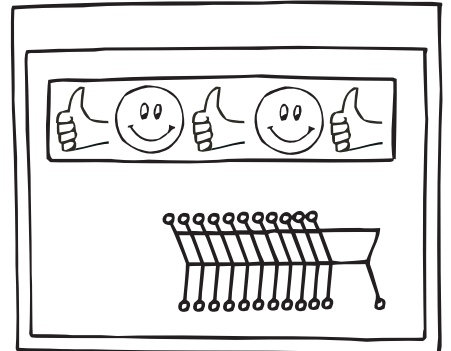
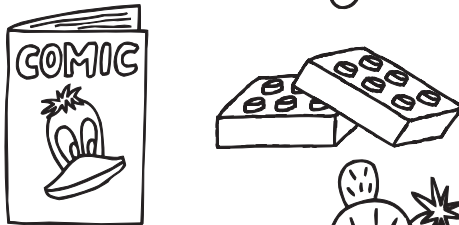
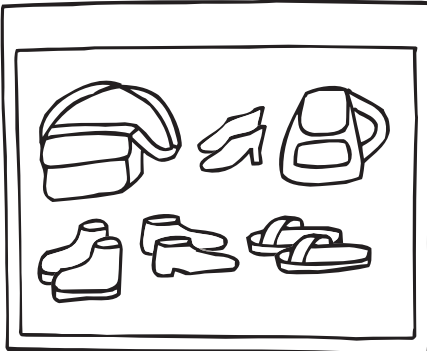
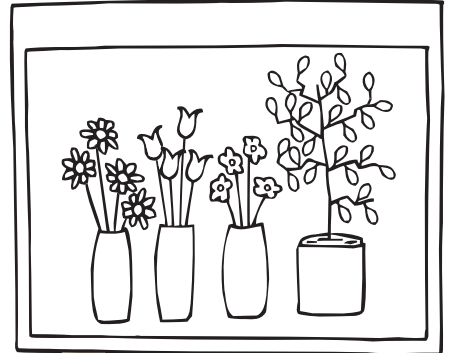
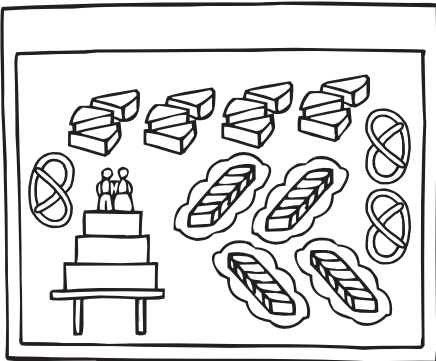
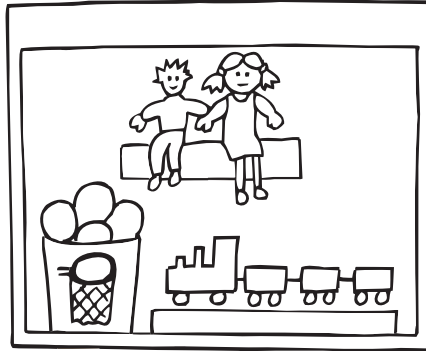

Bemale die Rahmen der Geschäfte in verschiedenen Farben und kreise Dinge, die man dort kaufen kann, in der gleichen Farbe ein! Sprecht darüber, was man in den einzelnen Geschäften kaufen kann!

Urlaubsträume ...

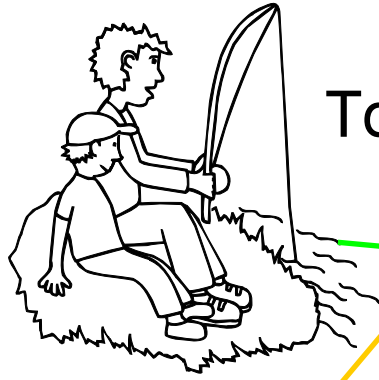

Tauchen

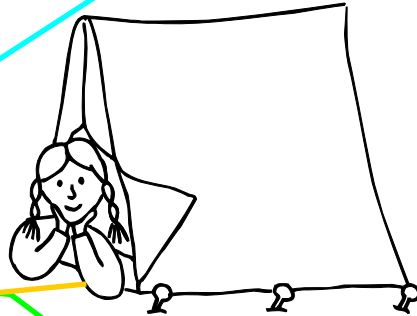

Zelten

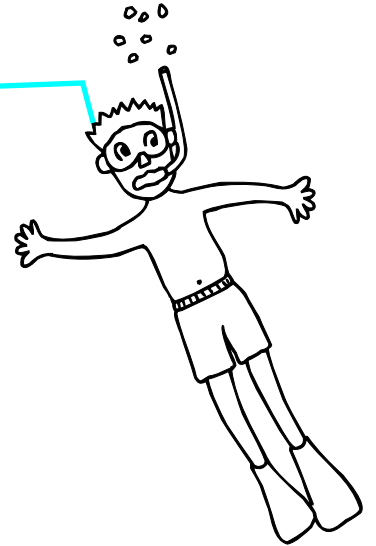

Angeln

Wandern

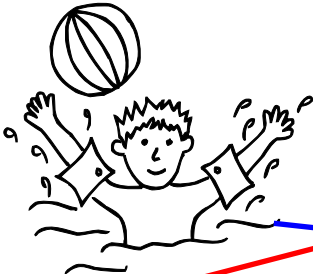

Rad fahren

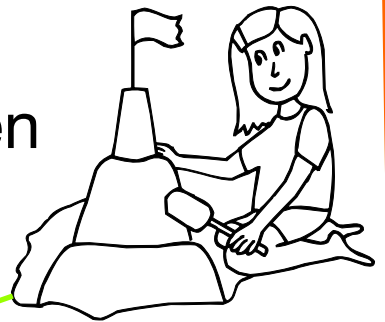

Federball spielen

Rollerskaten



Lesen

Schwimmen



Sandburg bauen

Lagerfeuer

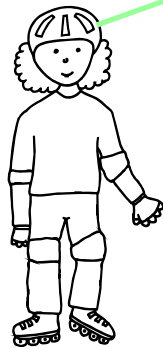
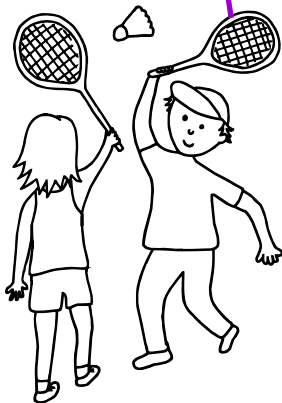

Muscheln sammeln

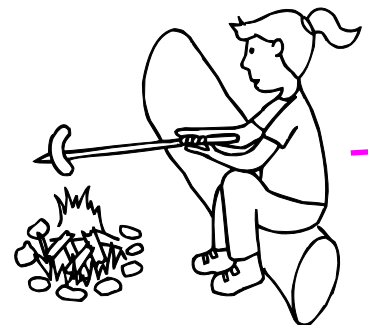
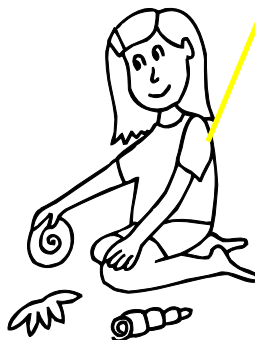

Was würdest du in den Ferien am liebsten machen? Male an!

Koffer packen!

Name:

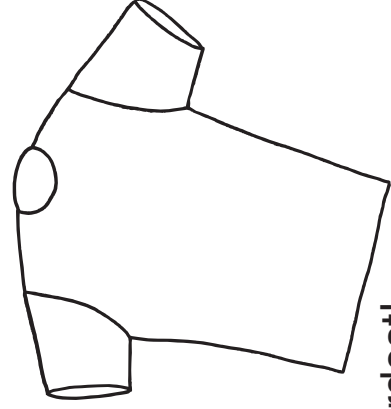
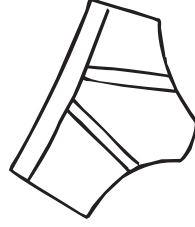
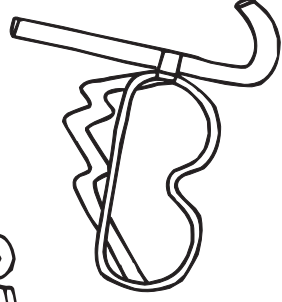
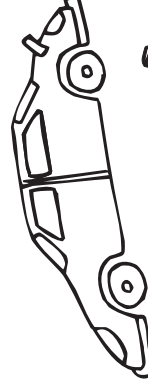
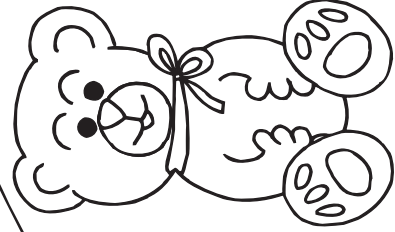
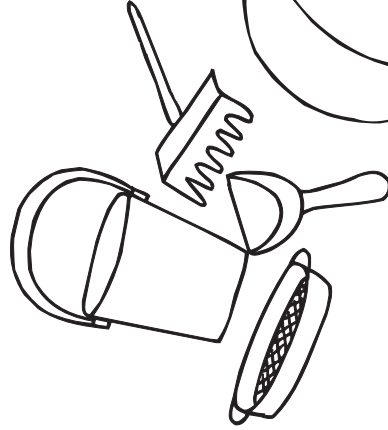
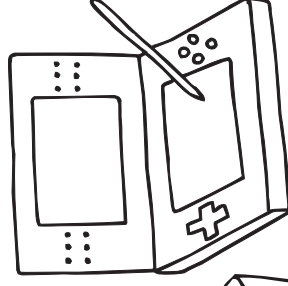
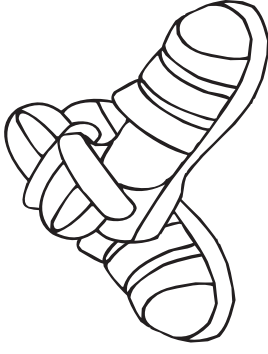
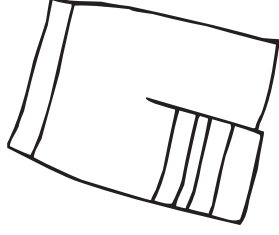
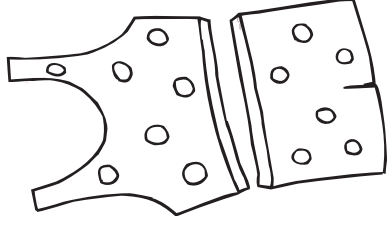
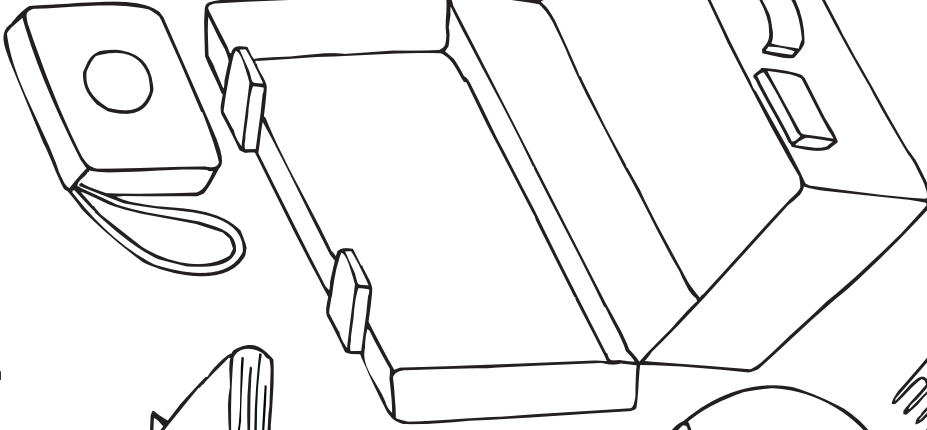
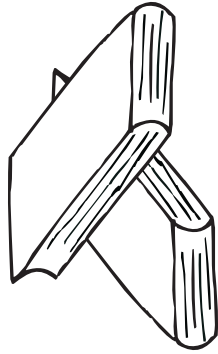
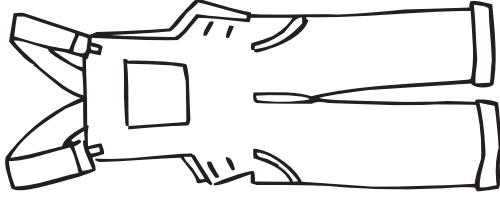
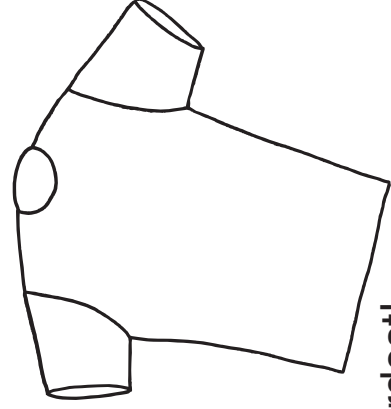
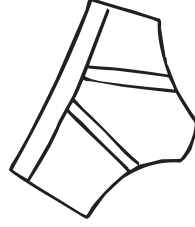
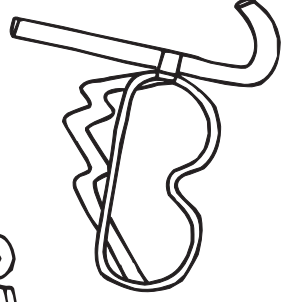
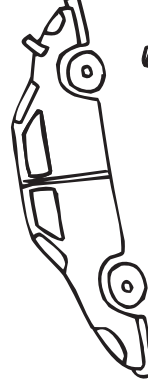
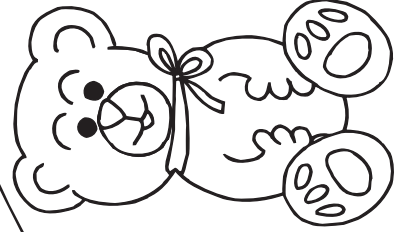
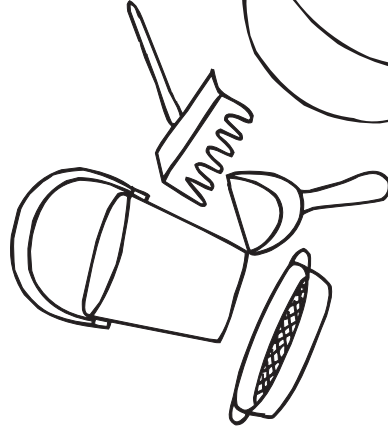
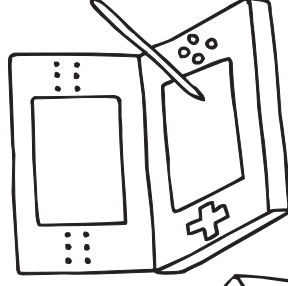
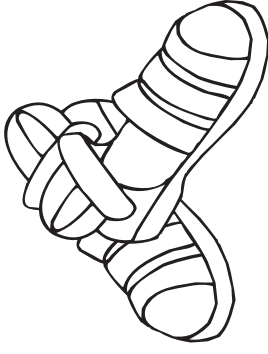
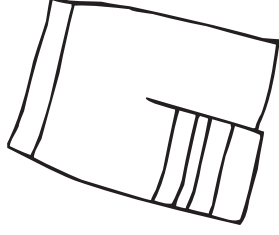
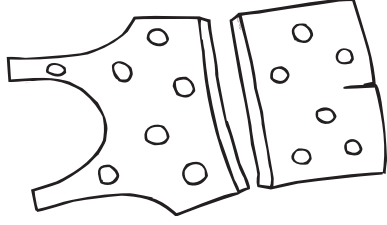
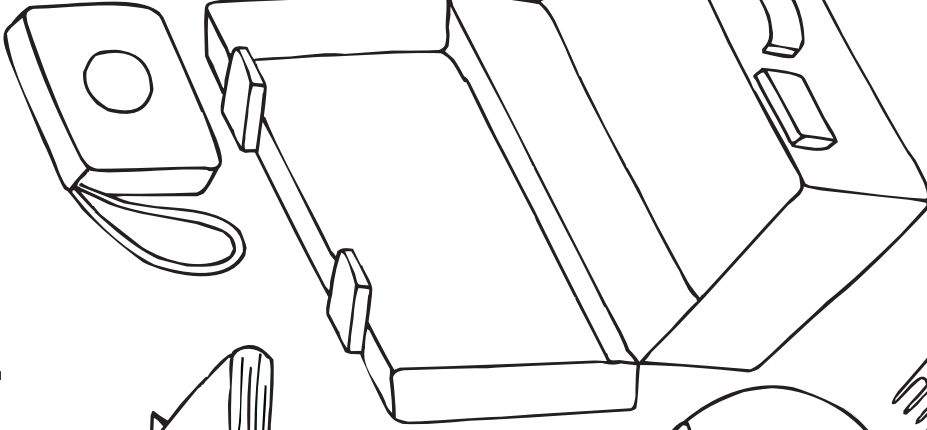
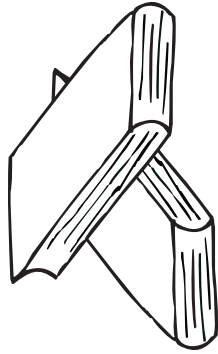
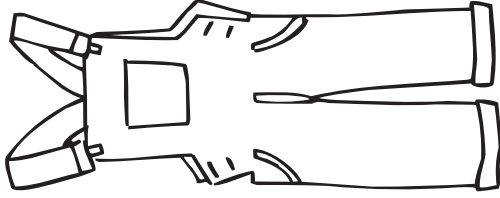

Verbinde die Dinge mit dem Koffer, die du in einen Urlaub mitnehmen würdest!